



# DYNACO D-313

## CLEANROOM

**Gravity  
driven**

low friction technology



puerta interior

# DYNACO D-313 CLEANROOM

La Dynaco D-313 LF Cleanroom LF se concibió para aplicaciones interiores que requieren limitar los escapes. Ideal para la función Interlock. Su excelente estanqueidad permite controlar el entorno y proteger sus instalaciones de las corrientes de aire, polvo e impurezas. Con un diseño cuidado, es la puerta cleanroom más delgada del mercado. La tecnología patentada "LF" (fricción reducida), junto con el variador de frecuencia que pilota el motor, asegura un funcionamiento suave y silencioso.

- **EXCELENTE ESTANQUEIDAD:**  
Las guías patentadas y la tecnología "BEAD" limitan los escapes y permiten ahorros energéticos.
- **ESTORBO MÍNIMO Y ESTÉTICA MODERNA:**  
Motor instalado en el tambor de enrolamiento (DVDM<sup>PT</sup>). Diseño muy estético.
- **ACCIDENTABLE SIN DAÑOS, AUTORREPARABLE SIN INTERVENCIÓN:**  
La lona se reintroduce automáticamente en caso de colisión. Sin gastos de reparación, ni interrupciones de producción.
- **SEGURIDAD DE LOS USUARIOS:**  
Lona flexible sin elementos rígidos.
- **FACILIDAD DE USO :**  
Detector Dynaco sin cables en la base de la puerta.
- **SISTEMA DE ENGRANAJE AVANZADO:**  
Motor pilotado por un variador de frecuencia para mayor comodidad y fiabilidad, lo que reduce el número de elementos de desgaste.
- **CUADRO DYNALOGIC:**  
Cuadro con autodiagnóstico de uso simplificado.
- **CONFORME EN13241-1**

Motor incorporado en el tambor - DVDM<sup>PT</sup>



Guía "low friction"

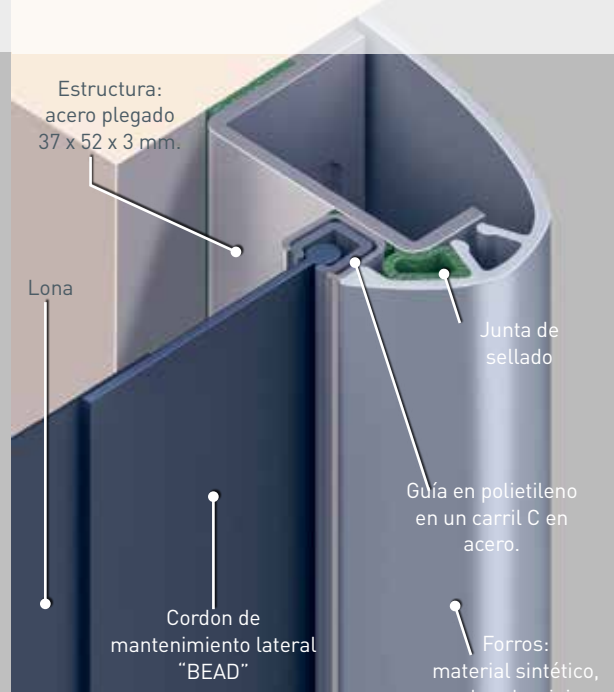

Resistencia a la presión



# Gravity driven

low friction technology



puerta interior

## NORME EN13241-1









Norme	Réf.	Prueba sig.	Resultado
Estanqueidad al agua	EN 12425	EN 12489	Clase 3
Presión de viento	EN 12424	EN 12444	Clase 1*
Permeabilidad al aire	EN 12426	EN 12427	4 Presión positiva** 3 Presión negativa
Seguridad de apertura	EN 12453	EN 12445	Conforme
Resistencia mecánica	EN 12604	EN 12605	Conforme
Fuerzas operatorias	EN 12604	EN 12605	Conforme
Transmisión térmica	EN 12428	EN 12428	6,02 W/m <sup>2</sup> K
Resultados (ciclos)	EN 12604	EN 12605	1.000.000

\* Únicamente para aplicaciones interiores

\*\* Válido para una puerta de 3500 x 3500 mm.

Diferencia presión positiva / presión negativa: ver abajo

## CARACTERÍSTICAS

<b>Dimensiones max.</b>	L 4.000 mm x H 4.000 mm
<b>Velocidad de apertura</b> <b>Velocidad de cierre</b>	hasta 2,7 m/s 0,5 m/s
<b>Estructura</b>	Acero plegado 37 x 52 x 3 mm. Opción: acero inoxidable.
<b>Forros</b>	Material sintético, color aluminio+negro. Cubiertas completas estándar.
<b>Tambor</b>	PVC- Ø 200 x 3,9 mm.
<b>Guías</b>	Polietileno fortalecido (PE-UHMW 1000)
<b>Motor</b>	2 polos, con freno de parking - potencia 0,75kW. Grado de protección: IP 55.
<b>Cuadro de mandos</b>	DYNALOGIC equipado de: cortacircuitos, seccionador general, temporizador regable, pulsador de apertura-reajuste y parada de emergencia. Grado de protección: IP54. Variador de frecuencia.
<b>Detectores estándar</b>	Barrera infrarroja: 300 mm del suelo. Detector bajo de puerta inalámbrico. (WDD) DBD : Detector de Buen Desarrollo
<b>Alimentación</b> <b>Frecuencia</b>	Monofásico 230V - 16 A Frecuencia: 50-60 Hz.
<b>Temperatura de función. recomendada</b>	+ 5°C hasta +40°C
<b>Colores equivalentes a:</b> (Existen posibles variaciones de tonos. Muestras disponibles bajo demanda)	Amarillo RAL1003  Verde RAL6005  Naranja RAL2004  Gris RAL7035  Rojo RAL3000  Blanco RAL9010  Azul RAL5002  Negro RAL9005 

Juntas de estanqueidad



Presión positiva / presión negativa

presión positiva      presión negativa



Estanqueidad reforzada



aire limpio

aire contaminado

## Dimensiones y exigencias de instalación Dynaco D-313 Cleanroom

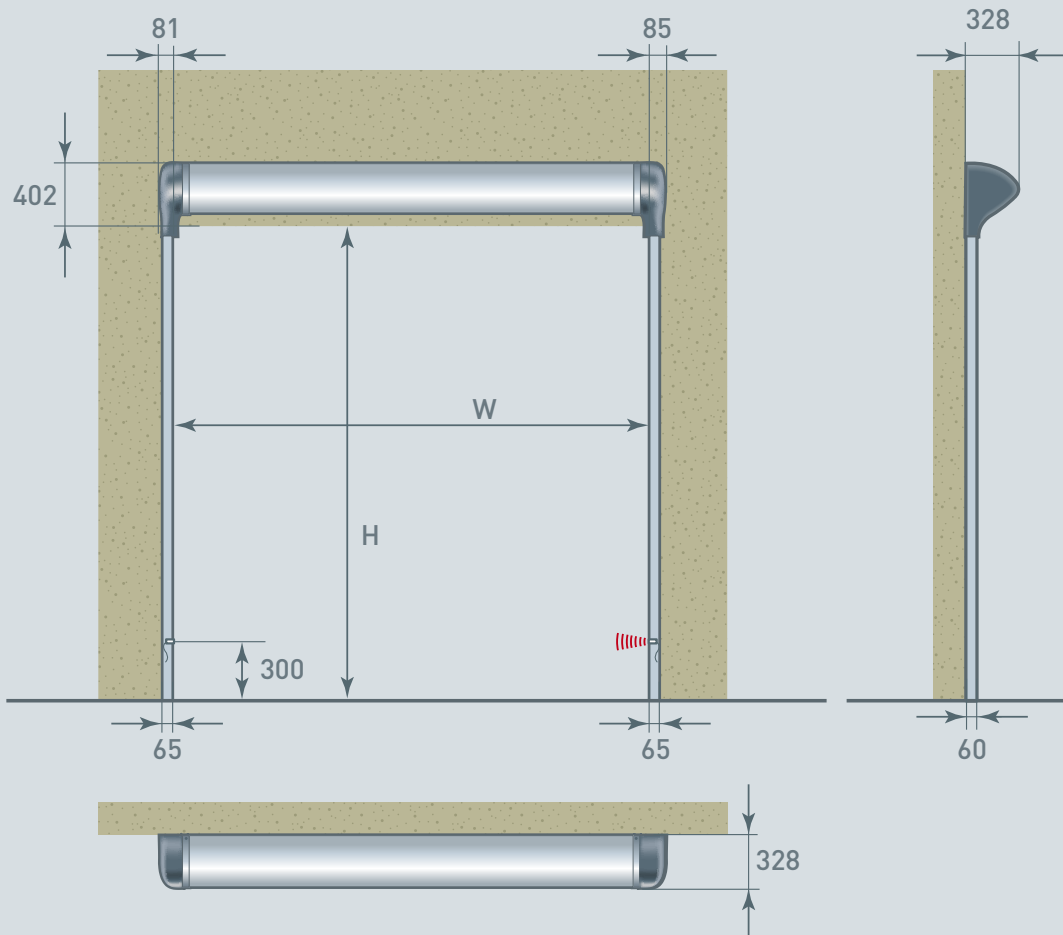

Todas las medidas son limpias: añadir los espacios necesarios para el montaje.

NOTA: Con arreglo al análisis de riesgo del entorno (medio ambiente), pulsadores, detectores y capotajes adicionales pueden ser necesarios.



📍 Fray Pedro de Gante 85, Cimatario, Santiago de Querétaro, Querétaro, México CP 76030

☎ (442) 727-0441

✉ contacto@klh.com.mx

**klh** de México  
[www.klh.com.mx](http://www.klh.com.mx)

### Sobre Dynaco

La marca Dynaco, fundada en 1987, ha adquirido una amplia experiencia en puertas de alto rendimiento. Sin embargo, sigue invirtiendo para superar sus expectativas de calidad y rendimiento.

Una red de socios certificados y dedicados garantiza un servicio óptimo a los clientes en el mundo entero. Además confiamos en nuestra división de EE.UU. y nuestros socios de licencia en Rusia, Japón, China, Vietnam y Brasil. Dynaco forma parte de Entrematic, el hogar de algunas de las marcas más innovadoras y prominentes del mundo del sector de la automatización de entradas. La amplia gama de marcas de productos incluye Dynaco, Ditec, Normstahl y em.